

1

**atmosphera**  
Créateur d'intérieur

**FAUTEUIL | VISOCA**  
ARMCHAIR | CADEIRA | SILLA | Sessel LEUNSTOEL | POLTRONA | FOTEL

**REF : 202252A**







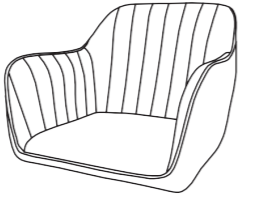
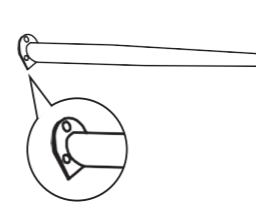
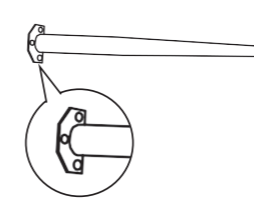

ATMOSPHERA  
CRÉATEUR D'INTÉRIEUR®  
1329 - 4 rue de Montesson  
95500 GONESSE - FRANCE

RETROUVEZ-NOUS SUR  
**atmosphera.com**  
créateur d'intérieur

2

x1

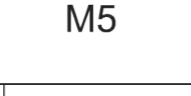
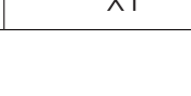
		
A X1	B X2	C X2
		
D M6 X 18	E M6	F M6X30
		
D X12	E X12	F X12
		
G M5		
		
G X1		

3

1

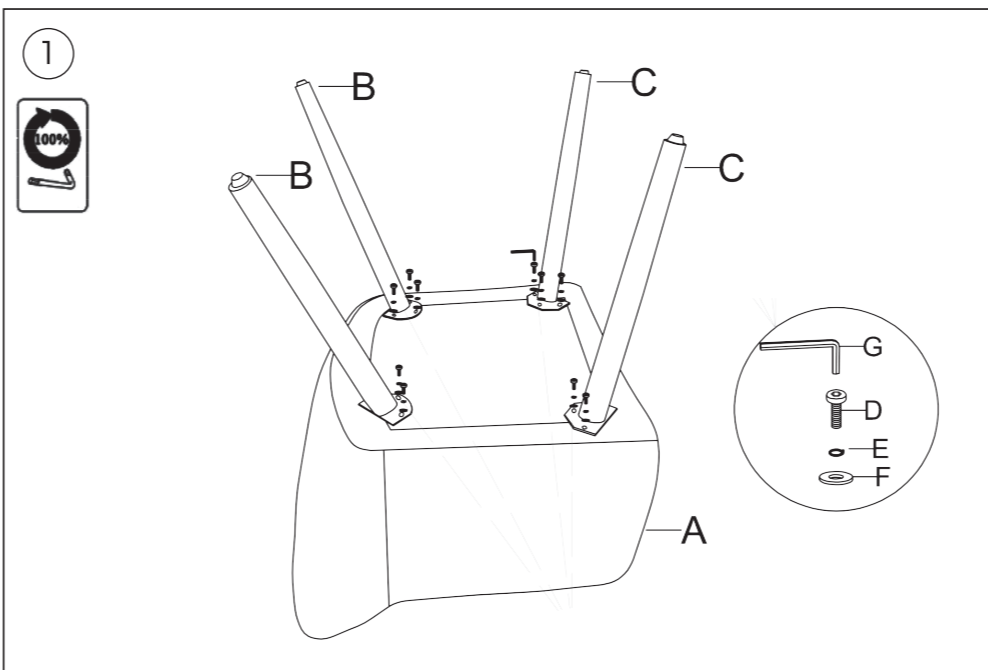

2

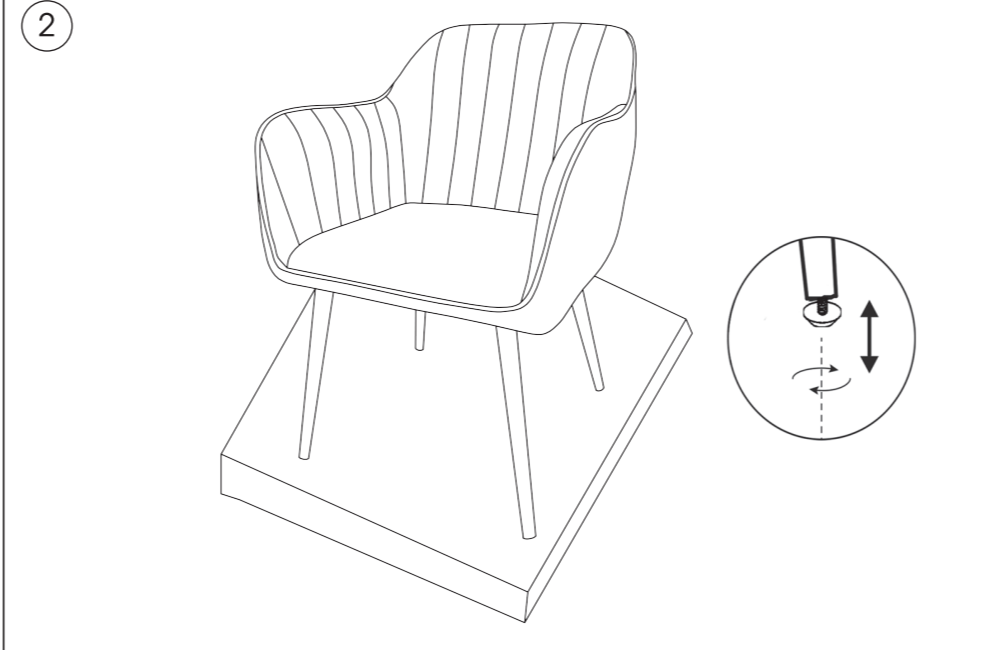

4

3

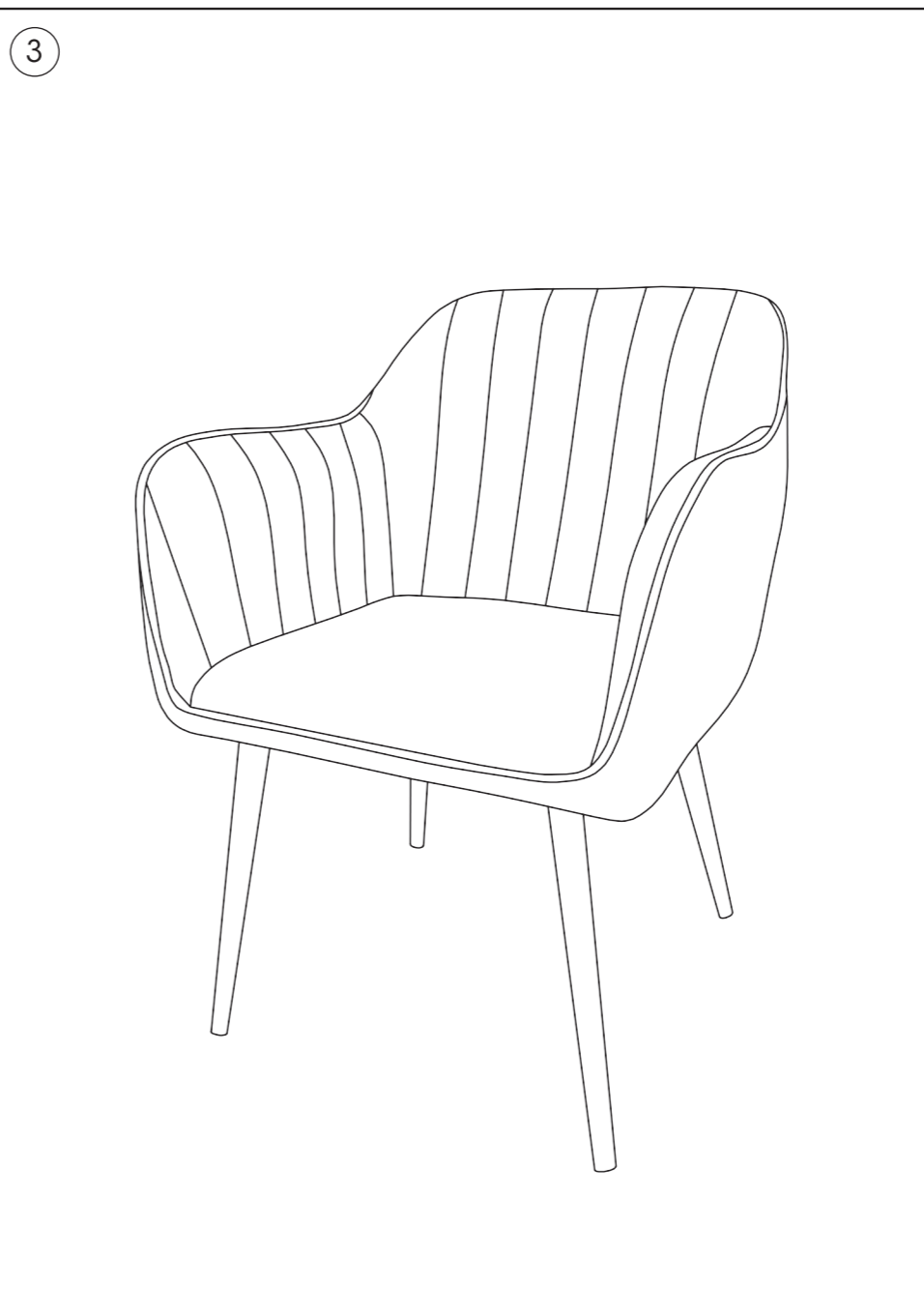

## INSTRUCTION MANUAL

Clip

A4

PLEASE RESPECT THE PAGE NUMBER  
WHEN READING THE PAGES

11

- FR** **IMPORTANT: A lire attentivement. A conserver pour consultation ultérieure.**  
Montage/Installation: A monter et/ou à installer par un adulte.  
Utilisation: Produit à usage domestique. Usage intérieur exclusivement.  
Entretien: Essuyer avec un chiffon humide. Terminer en essuyant avec un chiffon sec.
- EN** **IMPORTANT: Retain for future reference, read carefully.**  
Installation: To be assembled and / or installed by an adult.  
Use: Product for domestic use. Indoor use only.  
Maintenance and cleaning: Wipe with a damp cloth. Finish by wiping with a dry cloth.
- PT** **IMPORTANTE: Informação a conservar, ler atentamente.**  
Instalação: Para ser montado ou instalado por um adulto.  
Uso: Produto à uso doméstico. Uso interior.  
Manutenção e limpeza: Use um pano úmido. Limpe em seguida com um coágulo seco.
- ES** **IMPORTANTE: Guardar esta información para futuras referencias, leer atentamente.**  
Instalación: Debe montarse o ser instalado por un adulto.  
Uso: Producto de uso doméstico. Uso interior.  
Mantenimiento y limpieza: Secar con un trapo húmedo. Acabar secando con un trapo.
- DE** **WICHTIGE: Informationen, aufmerksam durchlesen und aufbewahren.**  
Installation: Von einem Erwachsenen aufzubauen oder zu installieren.  
Verwendung: Für den Hausgebrauch. Ausschliesslich für innerraum Auswendung.  
Wartung und reinigung: Mit einem sanftem Reinigungsmittel angefeuchteten Lurpe abtrocknen.  
Besonders mit einem trocknen Lurpen.
- NL** **BELANGRIJKE: informatie, bewaren voor toekomstig gebruik, zorgvuldig lezen.**  
Installatie: te monteren of installeren door een volwassene.  
Gebruik: Product voor huishoudelijk gebruik. Alleen voor gebruik binnen.  
Onderhoud En Reiniging: Met een vochtige doek schoonmaken. Op het einde afdrogen met een droge doek.
- IT** **IMPORTANTI: informazioni, conservare per futura consultazione, leggere con attenzione.**  
Installazione: Il montaggio o l'installazione devono essere eseguiti da un adulto.  
Uso: Prodotto per uso domestico. Usare unicamente all'interno.  
Manutenzione E Pulizia: Utilizzare un panno umido. Asciugare con un panno asciutto.
- PL** **WAŻNE: Przed użyciem przeczytaj uważnie, zachowaj ją na przyszłość**  
Montaż: Do montażu lub instalacji proszę osoby dorosłej.  
Użycie: Produkt gospodarstwa domowego. Tylko do użytku w pomieszczeniach.  
Instrukcje pielęgnacji: Czyścić czystą wodą lub szmatką zwilżoną w wodzie. Wytrzeć suchą szmatką

